

# 50/51-G2门口机

## 操作说明书

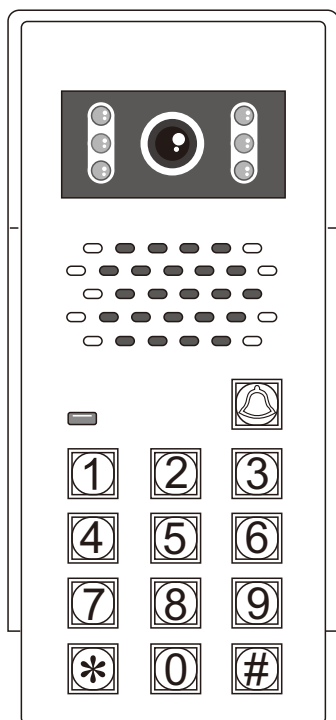

50款

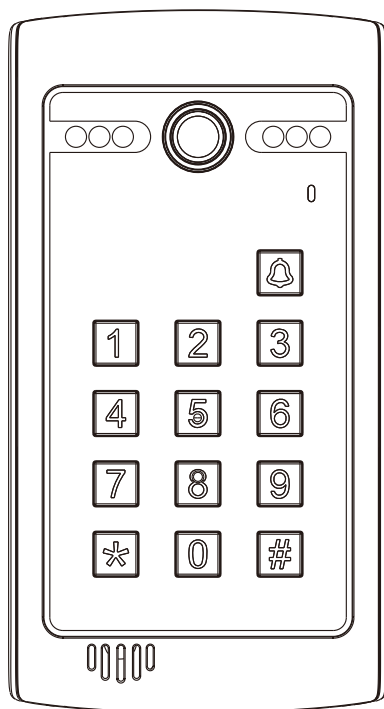

51款

## 一、示意图

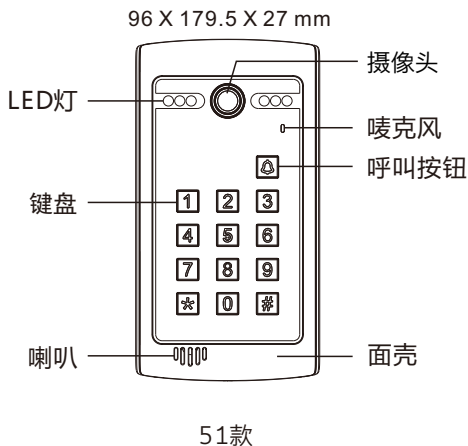
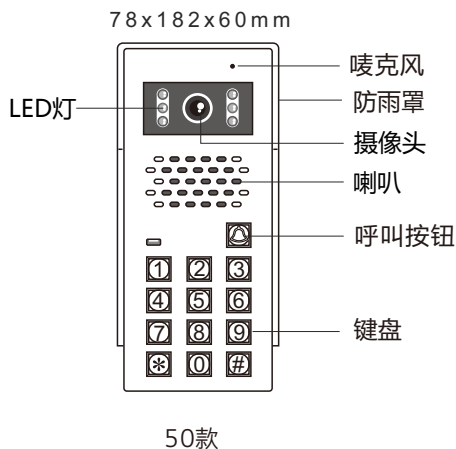

## 二、接线图

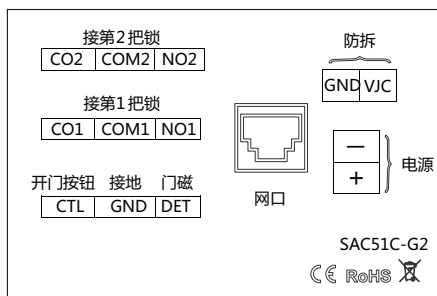
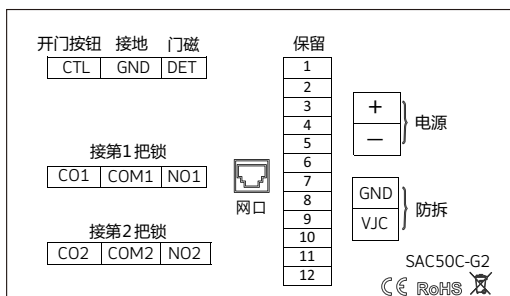

注：开门按钮开第1把锁

## 三、基本功能

1. 数字键盘操作
2. 可外接开锁按钮
3. 可外接防拆报警功能
4. 双继电器输出
5. 密码开锁，容量：40组密码
6. 手机APP开锁和监视

## 四、规格参数

---

电源	DC 17V
IP等级	65
工作温度	-20°C -- 55°C
安装	壁挂

## 五、系统架构图

---

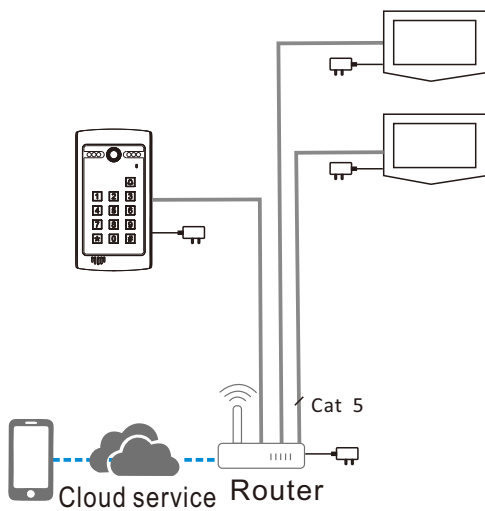

注：先将室内机接通电源和网络，待启动后，再给门口机接通电源和网络。

## 六、安装方法

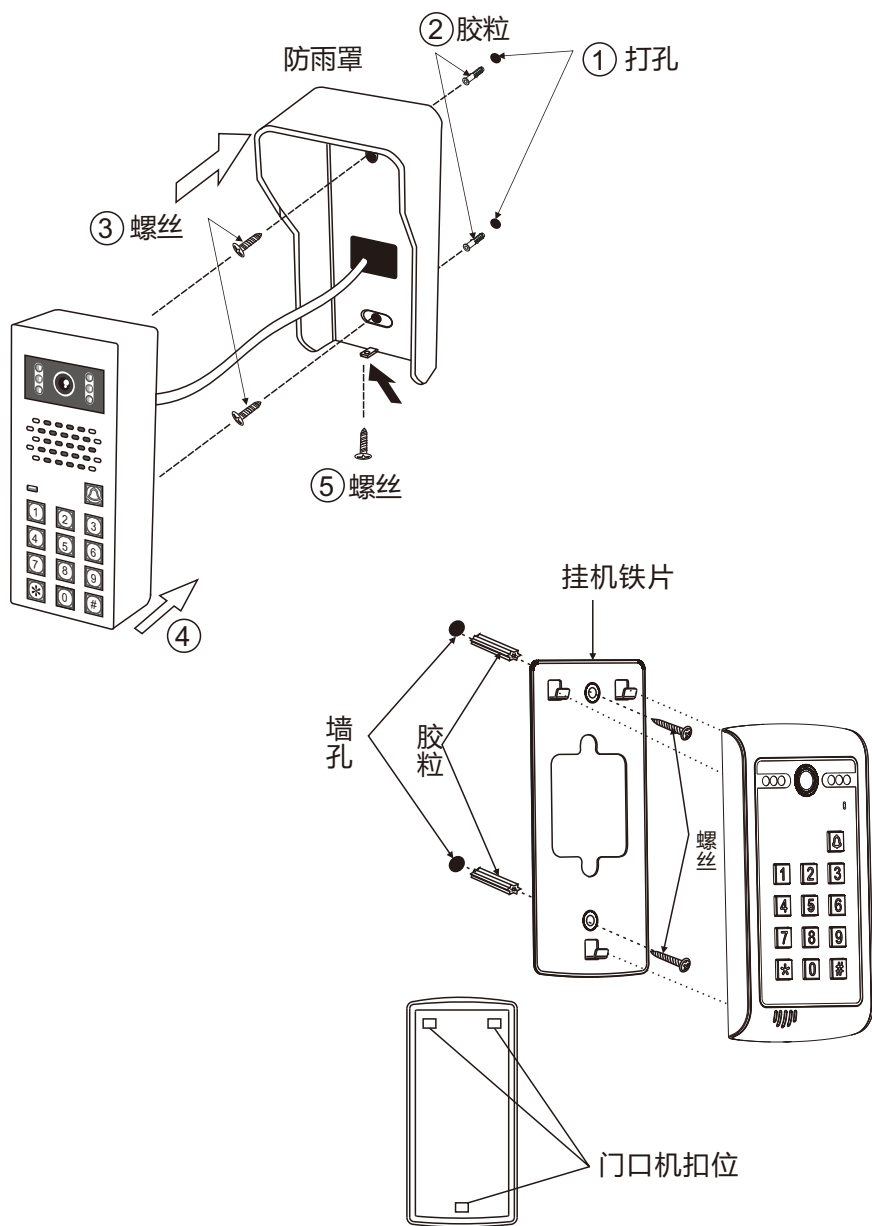

做安装标识→打胶粒→固定挂机铁片→对准扣位挂好

## 七、操作方法



## 八、密码功能设置

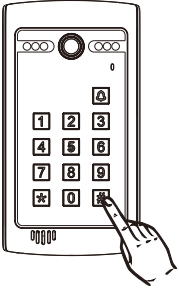

### • 注：

- 1、出厂初始设定密码为1234。
- 2、进入设定模式后，可设定40组2-6位开锁密码。。
- 3、以下三种情况设置开锁密码会失败：
  - ①开锁密码的正序和反序是一样的，如：1221。
  - ②开锁密码和设定密码一样的。
  - ③开锁密码和已存在的开锁密码的反序是一样的。
- 4、开锁密码开第一把锁。

#### ----- 修改设定密码 -----

- 1.先按“#”，“4位旧的设定密码”，“#”（门口机发出“噔”的提示音）
- 2.再按“4位新的设定密码”，“#”（门口机发出“噔”的提示音）
- 3.按“\*”，退出设定模式

注：操作有错误会发出“嘟嘟”的提示音

#### ----- 设定开锁时间（默认开锁时间为5秒） -----

- 1.先按“\*”，再按“4位设定密码”（门口机发出噔的提示音，LED灯亮，进入设定模式）
- 2.再按“00”（门口机发出“噔”的提示音），再按“2位的开锁时间(01秒--99秒)”（门口机发出“噔”的提示音）
- 3.按“\*”，退出设定模式

### 增加用户密码

- 1.先按 “\*” ，再按 “4位设定密码” (门口机发出噔的提示音，LED灯亮，进入设定模式)
- 2.再输入 “01-40中任意一组两位数” (门口机发出噔的提示音)， 再按 “2-6位的开锁密码” ，再按 “#” (门口机发出噔的提示音)
- 3.按 “\*” ，退出设定模式

注：操作有错误会发出 “嘟嘟” 的提示音

### 利用位置号删除用户开锁密码

- 1.先按 “\*” ，再按 “4位设定密码” (门口机发出噔的提示音，LED灯亮，进入设定模式)
- 2.再输入 “01-40中想要删除的位置号” (门口机发出噔的提示音) (输入超出范围会发出 “嘟嘟” 的提示音)， 再按 “#” 删除该位置号的开锁密码(门口机发出噔的提示音)
- 3.按 “\*” ，退出设定模式

### 直接删除用户开锁密码

- 1.先按 “\*” ，再按 “4位设定密码” (门口机发出噔的提示音，LED灯亮，进入设定模式)
- 2.再按 “#” (门口机发出噔的提示音)，输入想要删除的 “开锁密码” ，最后再按 “#” 即可删除该密码(门口机发出噔的提示音) (输入的开锁密码不存在会发出 “嘟嘟” 的提示音)
- 3.按 “\*” ，退出设定模式

## 恢复设置

- 1.先按 “\*” ，再按 “4位设定密码” (门口机发出噔的提示音， LED灯亮，进入设定模式)
- 2.再按 “#” (门口机发出噔的提示音)，再按 “#” (门口机发出噔的提示音),再连续按7次 “#” 即可恢复设置(门口机发出噔的提示音)
- 3.按 “\*” ，退出设定模式

注:此操作不能恢复出厂初始设定密码

## 重置设定密码

- 1.门口机断电后重新上电，开机完成后会发出噔的提示音
  - 2.然后一分钟内连续按5次 “\*” (门口机发出噔的提示音)
- 此时重置设定密码成功,恢复为出厂初始密码1234

## 设定分机号

- 1.先按 “\*” ，再按 “4位设定密码” (门口机发出噔的提示音， LED灯亮，进入设定模式)
  - 2.再按2次 “9” (门口机发出噔的提示音)
  - 3.再输入两位分机号 “02” (门口机发出噔的提示音)
- 成功设置后门口机会重启



## 九、CCL-SH APP操作

### 1、CCL-SH APP下载与安装

方式一：扫描下方二维码下载并且安装CCL-SH APP。



方式二：Android:应用宝搜索“CCL-SH” 下载安装APP。

iOS:App Store搜索“CCL-SH” 下载安装APP。

注：1.Android系统支持6.0或以上版本

2.iOS系统支持9.0或以上版本

### 2、CCL-SH APP账号注册

▲打开CCL-SH，进入APP界面(图1)，点击“注册”按钮

▲填写注册信息(用户名、密码、电子邮件、手机号)(图2)。

注册成功后请保存好您的密码！

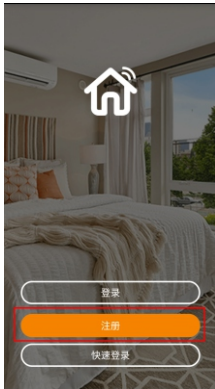

(图1)



(图2)

### 3、CCL-SH APP添加新设备

▲点击左上角的“”扫描按钮添加门口机设备(图3)；

▲扫描门口机二维码并绑定设备(图4)；



(图3)



(图4)



门口机背面二维码

▲绑定成功门口机会显示“ 门口机 00231479980D ✓” (图5)

绿色“”标志，表示门口机在线状态。

红色“”标志，表示门口机不在线状态。

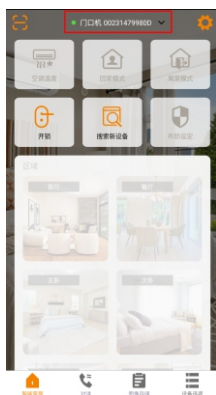

(图5)

## 4、CCL-SH APP开锁

- ▲点击“开锁”(图6),弹出“选择要开启的门”界面
- ▲点击“1”,开门口机的第一把锁(图7)
- ▲点击“2”,开门口机的第二把锁(图8)



(图6)



(图7)

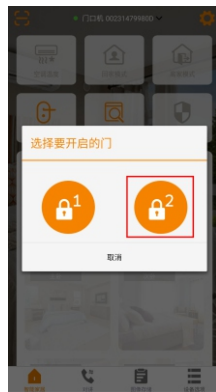

(图8)

## 5、云对讲设定

- ▲点击右上角的“设置”图标(图9)
- ▲点击“云对讲设定”(图10)
- ▲手机号码默认为注册手机号  
门口机下方输入房号“0101”,点击“绑定”(图11)。

注：别墅门口机房号只能设定为“0101”



(图9)



(图10)

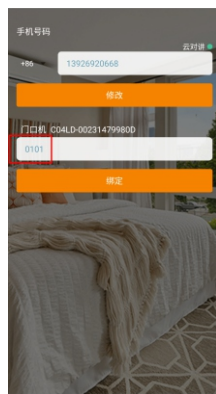

(图11)

## 6、通话

### ▲门口机+室内机

按下门口机的呼叫键 “📞” ，室内机和手机同时响。手机APP自动弹出接听界面。

### ▲门口机+安卓室内机

按下门口机的呼叫键 “📞” ，安卓室内机和手机同时响。手机APP自动弹出接听界面。

### ▲门口机

按下门口机的呼叫键 “📞” ，直接呼到手机APP，会自动弹出接听界面。

### ▲接听界面 (图12)

- ①.有一张访客截图
- ②.按下 “📞” 键，可与访客视频通话
- ③.按下 “📞” 键，可挂断通话
- ④.按下 “🔒1” 键，可以开门口机的第一把锁
- ⑤.按下 “🔒2” 键，可以开门口机的第二把锁

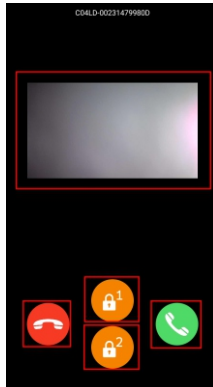

(图12)

## ▲访客截图

首页下方切换至“图像存储”(图13) 点击当天的日期, 可以查看到访客截图(图13, 图14, 图15, 图16)

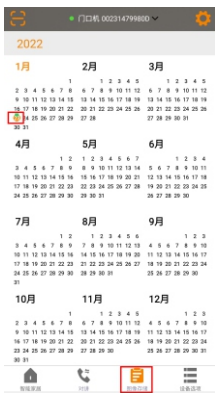

(图13)



(图14)

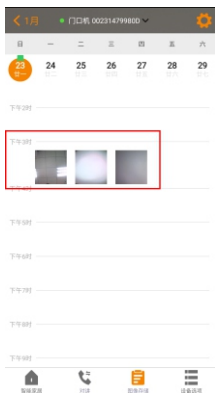

(图15)

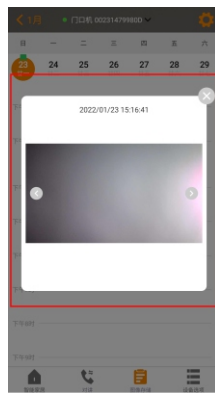

(图16)

## 7、监视

首页下方切换至“对讲”

▲可以监视门口机的状况

▲可以和门前访客对讲

▲点击“1”，开门口机的第一把锁(图17)

▲点击“2”，开门口机的第二把锁(图17)

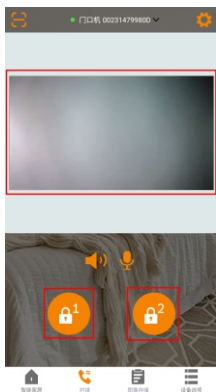

(图17)

## 8、分享设备

扫描二维码方式

- ▲ 点击右上角的“”设置图标（图 18）
- ▲ 点击“分享设备”（图 19）
- ▲ 扫描其他用户 CCL-SH APP 上二维码，选择想要分享的设备，点击“好”（图 20），选择想要分享的时段，点击“确认”即可完成分享(图21)。



(图 18)



(图 19)



(图 20)



(图 21)

注：其他用户 CCL-SH APP 上二维码

- ▲ 点击右上角的“”设置图标（图 22）
- ▲ 点击“分享设备”（图 23）
- ▲ 点击“我的分享码”（图 24），就可以找到二维码（图 25）

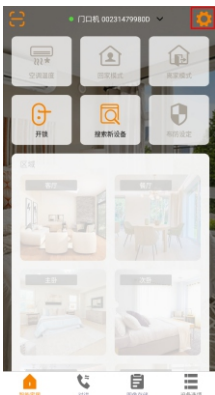

(图 22)



(图 23)



(图 24)



(图 25)

## 输入分享码方式

- ▲点击右上角的“⚙️”设置图标（图 26）
- ▲点击“分享设备”（图 27）
- ▲点击“输入分享码”（图 28）
- ▲粘贴被分享者“我的分享码”（图 29），即可完成分享。



(图 26)



(图 27)

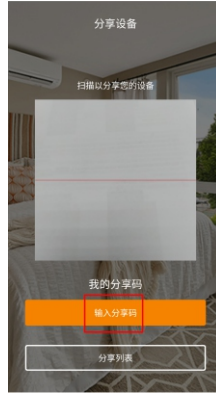

(图 28)



(图 29)

注：被分享者“我的分享码”

- ▲点击右上角的“⚙️”设置图标（图 30）
- ▲点击“分享设备”（图 31）
- ▲点击“我的分享码”（图 32），就可以找到“我的分享码”（图 33）



(图 30)



(图 31)



(图 32)

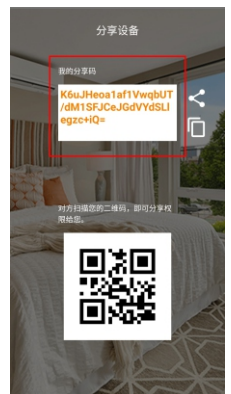

(图 33)

## 9、分享列表

▲ 点击右上角的“” 设置图标 (图 34)

▲ 点击“分享列表” (图 35)，可以查看到设备分享信息列表 (图36)。

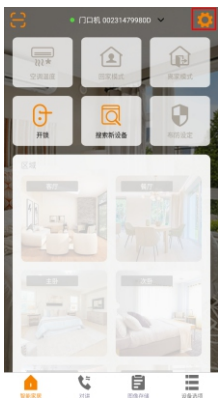

(图 34)



(图 35)



(图 36)

▲ 点击“” 进入修改分享时段的界面 (图 37, 图 38)。



(图 37)

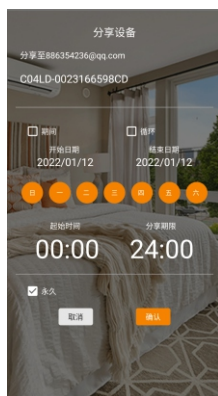

(图 38)



▲ 点击“”可以删除该分享（图 39）。



(图 39)

## 10. 删除设备

▲ 点击首页上方如图“”，在弹出的设备列表中选择要删除的设备（图 40）

▲ 首页下方切换至“设备选项”，点击“删除设备”（图 41）

▲ 弹出删除设备的提示框，点击“好”，就可以删除设备(图42)

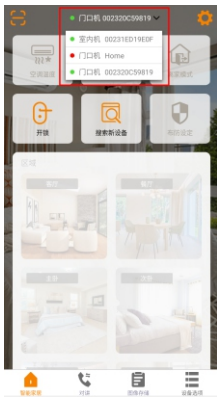

(图 40)



(图 41)

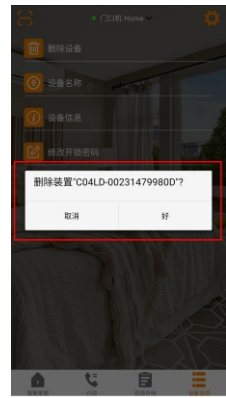

(图 42)

## 11、设备名称

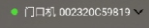
- ▲点击首页上方如图“”，在弹出的设备列表中选择要修改名称的设备(图43)
- ▲首页下方切换至“设备选项”，点击“设备名称”(图44)
- ▲跳转到修改设备名称的页面，输入想要备注的名称(图45)，点击“送出”，即可修改设备名称(图46)

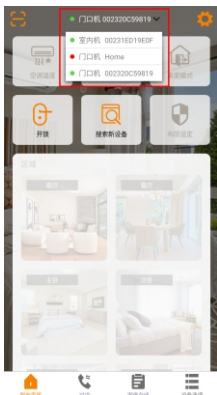

(图 43)

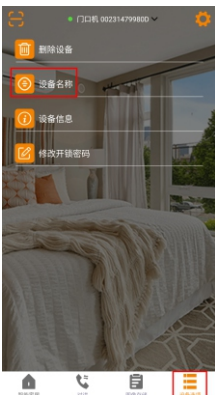

(图 44)

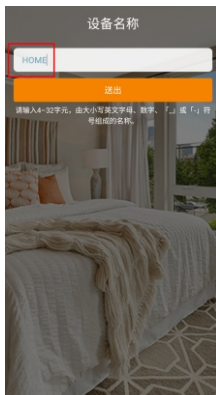

(图 45)

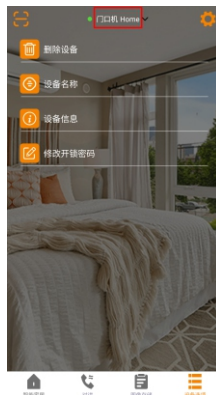

(图 46)

## 12、忘记密码：

如果忘记了登录密码，可以通过下面的方式找回密码：

- ▲登录界面，点击“忘记密码？”(图47)
- ▲输入“电子邮件”或“用户名”，点击“送出”，注册时填的邮箱会收到重置密码的邮件。  
按照邮件提示，重置密码(图48)。



(图 47)

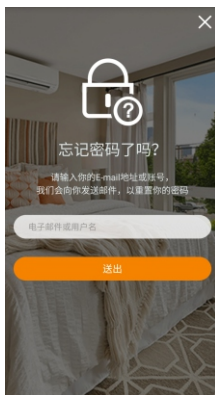

(图 48)