

数字化别墅门口机

快速操作手册

RoHS



一、示意图

SAC65-G2 SAC65-G2.2

155x98x35 (mm)

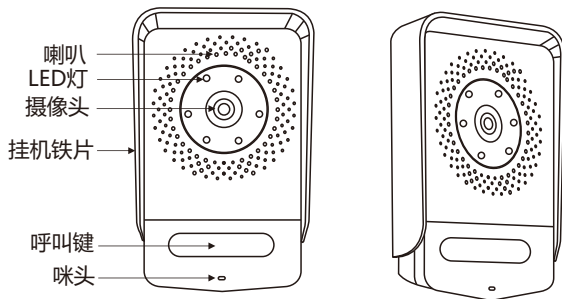

SD5C-G2

155x62x42 (mm)

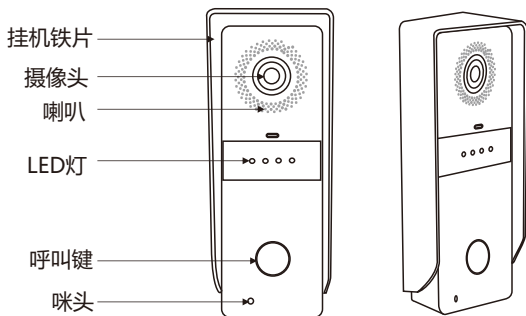

二、接线图

SAC65C-G2

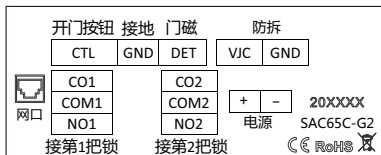

SAC65C-G2.2

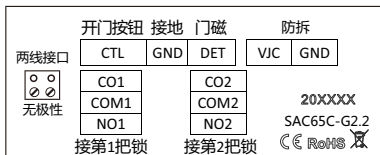

SD5C-G2

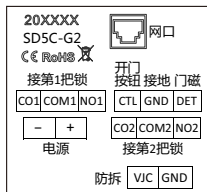

三、SAC65-G2 系统架构

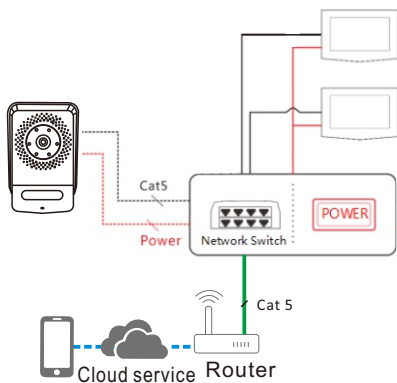

四、SAC65-G2.2 系统架构

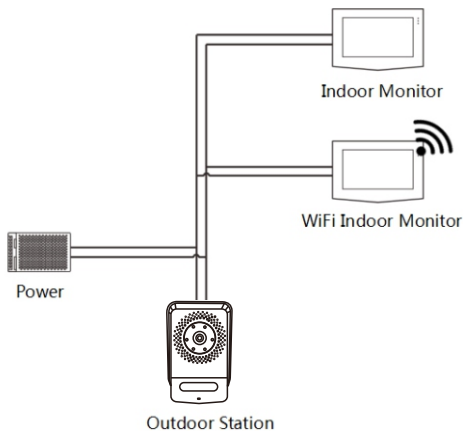

五、SD5C-G2 系统架构

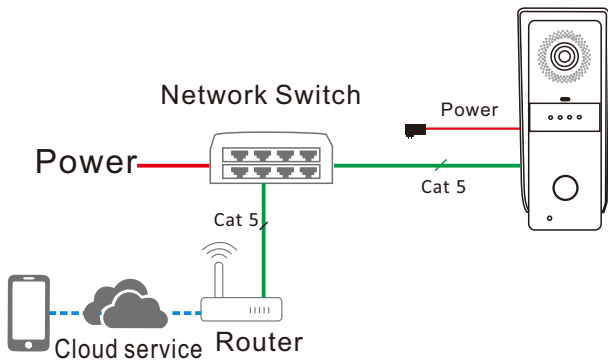

六、SD5C-G2门口机 安装

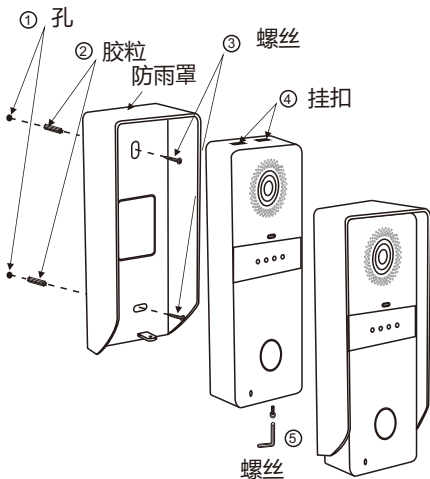

七、SAC65门口机 安装

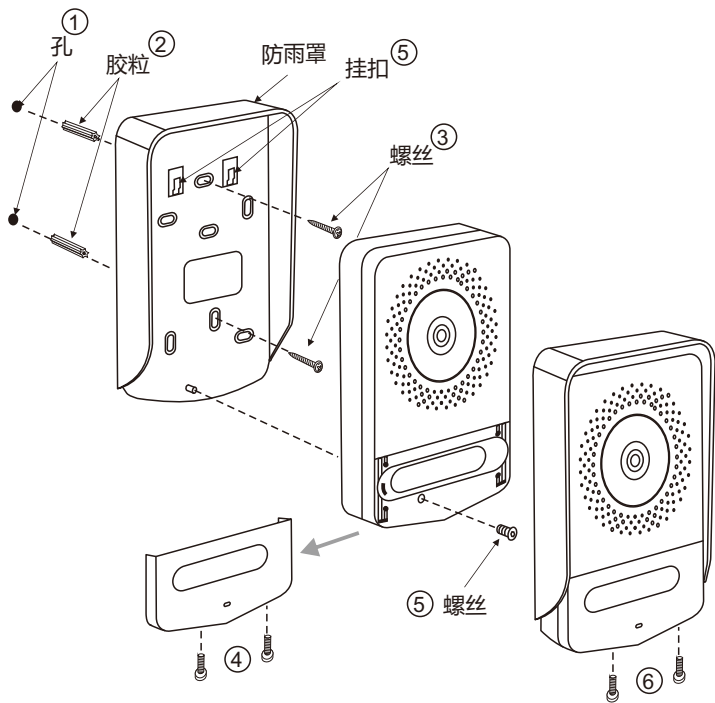

八、CCL-SH APP操作

1、CCL-SH APP下载与安装

方式一：扫描下方二维码下载并且安装CCL-SH APP。



方式二：Android:应用宝搜索“CCL-SH”下载安装APP。

iOS:App Store搜索“CCL-SH”下载安装APP。

注：1.Android系统支持6.0或以上版本

2.iOS系统支持9.0或以上版本

2、CCL-SH APP账号注册

▲打开CCL-SH，进入APP界面(图1)，点击“注册”按钮

▲填写注册信息(用户名、密码、电子邮件、手机号)(图2)。

注册成功后请保存好您的密码！

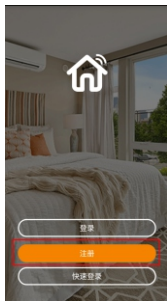

(图1)



(图2)

3、CCL-SH APP添加新设备

▲点击左上角的“📷”扫描按钮添加门口机设备(图3)；

▲扫描门口机二维码并绑定设备(图4)；

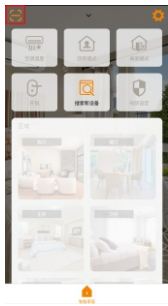

(图3)



(图4)



门口机背面二维码

▲绑定成功门口机会显示“门口机 002314799800” (图5)

绿色“●”标志，表示门口机在线状态。

红色“●”标志，表示门口机不在线状态。



(图5)

4、CCL-SH APP开锁

▲点击“开锁” (图6),弹出“选择要开启的门” 界面

▲点击“1” , 开门口机的第一把锁(图7)

▲点击“2” , 开门口机的第二把锁(图8)

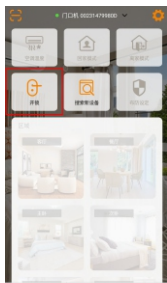

(图6)

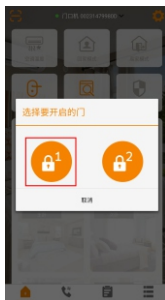

(图7)



(图8)

5、云对讲设定

▲点击右上角的“设置”图标(图9)

▲点击“云对讲设定” (图10)

▲手机号码默认为注册手机号

门口机下方输入房号“0101” , 点击“绑定” (图11)。

注：别墅门口机房号只可以设定为“0101”

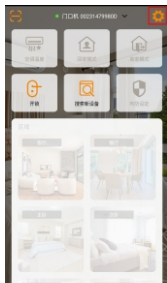

(图9)



(图10)

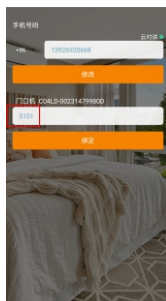

(图11)

6、通话

▲门口机+室内机

按下门口机的呼叫键 “📞”，室内机和手机同时响。手机APP自动弹出接听界面。

▲门口机+安卓室内机

按下门口机的呼叫键 “📞”，安卓室内机和手机同时响。手机APP自动弹出接听界面。

▲门口机

按下门口机的呼叫键 “📞”，直接呼到手机APP，会自动弹出接听界面。

▲接听界面 (图12)

- ①.有一张访客截图
- ②.按下 “📞” 键，可与访客视频通话
- ③.按下 “📞” 键，可挂断通话
- ④.按下 “🔒1” 键，可以开门口机的第一把锁
- ⑤.按下 “🔒2” 键，可以开门口机的第二把锁

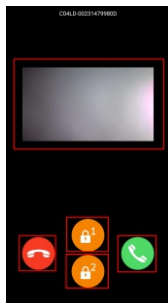

(图12)

▲访客截图

首页下方切换至“图像存储”（图13）点击当天的日期，可以查看到访客截图（图13，图14，图15，图16）

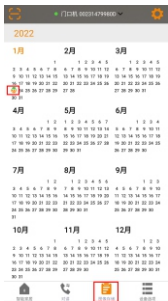

(图13)



(图14)

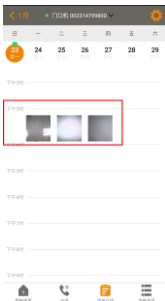

(图15)



(图16)

7、监视

首页下方切换至“对讲”

▲可以监视门口机的状况

▲可以和门前访客对讲

▲点击“1”，开门口机的第一把锁(图17)

▲点击“2”，开门口机的第二把锁(图17)

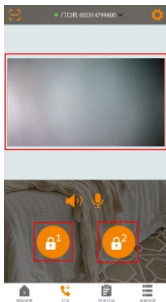

(图17)

8、分享设备

扫描二维码方式

▲点击右上角的“”设置图标（图 18）

▲点击“分享设备”（图 19）

▲扫描其他用户 CCL-SH APP 上二维码，选择想要分享的设备，点击“好”（图 20），选择想要分享的时段，点击“确认”即可完成分享（图 21）。

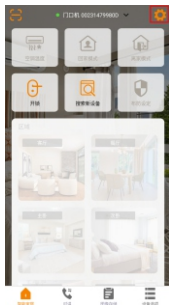

（图 18）



（图 19）

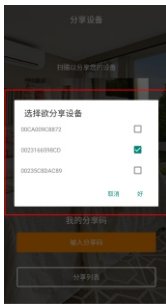

（图 20）



（图 21）

注：其他用户 CCL-SH APP 上二维码

▲点击右上角的“”设置图标（图 22）

▲点击“分享设备”（图 23）

▲点击“我的分享码”（图 24），就可以找到二维码（图 25）

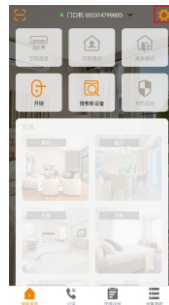

（图 22）



（图 23）



（图 24）



（图 25）

输入分享码方式

▲点击右上角的“”设置图标（图 26）

▲点击“分享设备”（图 27）

▲点击“输入分享码”（图 28）

▲粘贴被分享者“我的分享码”（图 29），即可完成分享。

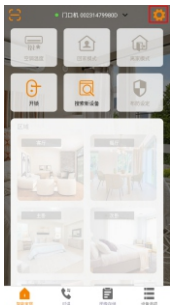

（图 26）



（图 27）



（图 28）



（图 29）

注：被分享者“我的分享码”

▲点击右上角的“”设置图标（图 30）

▲点击“分享设备”（图 31）

▲点击“我的分享码”（图 32），就可以找到“我的分享码”（图 33）



（图 30）



（图 31）



（图 32）

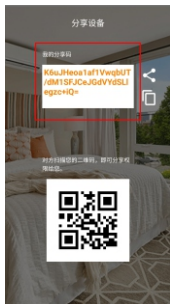

（图 33）

9、分享列表

▲点击右上角的“” 设置图标（图 34）

▲点击“分享列表”（图 35），可以查看到设备分享信息列表（图36）。

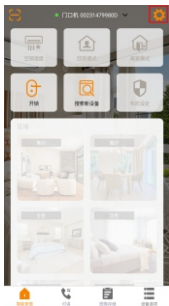

（图 34）



（图 35）

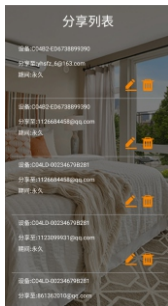

（图 36）

▲点击“” 进入修改分享时段的界面（图 37，图 38）。



（图 37）

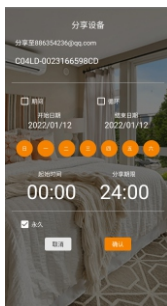

（图 38）

▲点击“”可以删除该分享（图 39）。



(图 39)

10. 删除设备

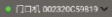
▲点击首页上方如图“”，在弹出的设备列表中选择要删除的设备（图 40）

▲首页下方切换至“设备选项”，点击“删除设备”（图 41）

▲弹出删除设备的提示框，点击“好”，就可以删除设备(图42)

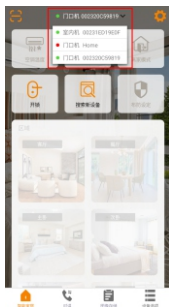

(图 40)

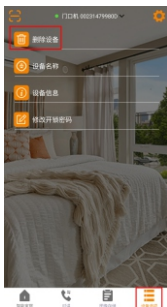

(图 41)



(图 42)

11. 设备名称

▲点击首页上方如图“”，在弹出的设备列表中选择要修改名称的设备(图43)

▲首页下方切换至“设备选项”，点击“设备名称”(图44)

▲跳转到修改设备名称的页面，输入想要备注的名称(图45)，点击“送出”，

即可修改设备名称(图46)



(图 43)

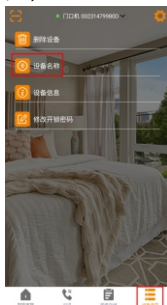

(图 44)

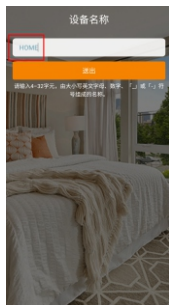

(图 45)

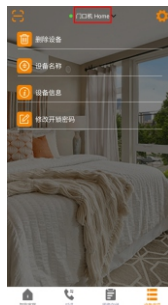

(图46)

12. 忘记密码：

如果忘记了登录密码，可以通过下面的方式找回密码：

▲登录界面，点击“忘记密码？”(图47)

▲输入“电子邮件”或“用户名”，点击“送出”，注册时填的邮箱会收到重置密码的邮件。

按照邮件提示，重置密码(图48)。

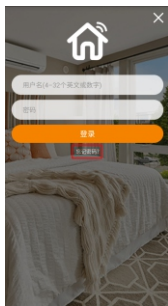

(图 47)



(图 48)